

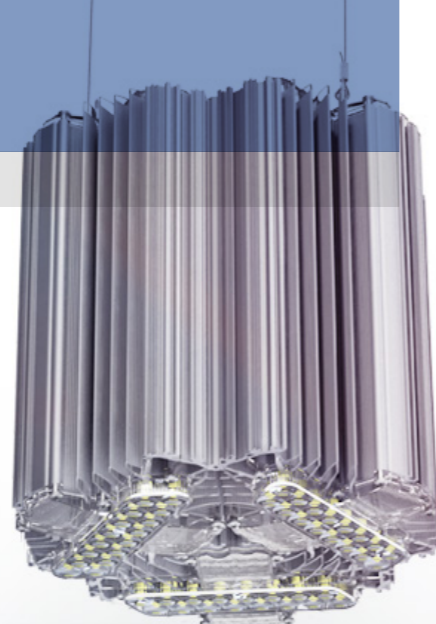





L-lego 165

промышленное освещение

Заменяемый аналог

PCP 400



- 
165 Вт
 Потребление энергии
- 
17 040 лм
 Световой поток
- 
OSRAM Square
 Светодиоды
- 
IP66
 Степень защиты
- 
100 000 часов
 Срок службы
- 
5 лет
 Гарантия

Назначение

Светодиодный светильник L-lego 165 предназначен для освещения промышленных объектов, складских и логистических комплексов, спортивных сооружений, выставочных павильонов и т.п.

Конструкция

Корпус

Светильник выполнен из экструдированного алюминия. За счет уникального запатентованного корпуса с вертикальными полужакрытыми охлаждающими каналами обеспечивается эффективный отвод тепла.

Система каналов

Конструкция каналов не позволяет скапливаться пыли, что исключает необходимость в периодической очистке светильника.

Драйвер

Драйвер собственной разработки размещен в герметичной части корпуса и имеет 3-х ступенчатую систему защиты от скачков напряжения (до 2 кВ) и перегрева. Драйвер обеспечивает максимальную эффективность использования электрической энергии, полное отсутствие пульсаций и коэффициент мощности свыше 0,95.

Светодиоды OSRAM Oslon Square

Светодиоды OSRAM Oslon Square и оптическая система собственной разработки позволяет достичь эффективности светового потока 100 лм/Вт.

Крепление

Подвесное (на тросах).



Диаграмма светового распределения

— C0 – C180
— C90 – C270

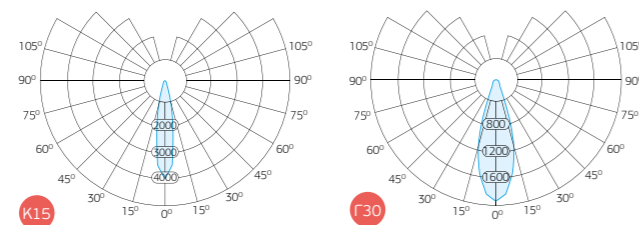

L-lego 165

промышленное освещение

Модификации светильника

Артикул	408220	408221
Светильник	L-lego 165	L-lego 165
Тип диаграммы	K15	Г30
Тип крепления	Подвесное	Подвесное
Артикул	408222	408223
Светильник	L-lego 165	L-lego 165
Тип диаграммы	Г60	Д
Тип крепления	Подвесное	Подвесное

Технические характеристики¹

¹ Производитель имеет право изменять характеристики без ухудшения параметров.

* Световой поток указан для исполнения с цветовой температурой 5000 К без вторичной оптики. Для уточнения светового потока светильник со вторичной оптикой необходимо обратиться к IES-файлу.

** Световой поток указан для исполнения с цветовой температурой 5000 К без вторичной оптики. Для уточнения светового потока светильник со вторичной оптикой необходимо обратиться к IES-файлу.

Напряжение питания переменного тока, В	от 140 до 265
Частота, Гц	50 ± 10%
Напряжение питания постоянного тока, В	от 200 до 250
Потребляемая мощность, Вт	165
Марка светодиода	OSRAM Oslon Square
Количество светодиодов, шт.	48
Рабочий ток светодиодов, мА	1000
Световой поток одного диода, лм	355
Световой поток светодиодного модуля*, лм	17040
Общий световой поток светильника**, лм	13484
Цветовая температура, К	4000, 5000
Индекс цветопередачи CRI	72
Коэффициент мощности драйвера, cos φ	≥ 0,95
Коэффициент пульсаций светового потока, %	≤ 10
Габаритные размеры, ВхДхШ, мм	224,5x274,3x245,7
Масса, кг	12,5
Температура эксплуатации, °С	от -60 до +50
Вид климатического исполнения	УХЛ 1
Класс защиты от поражения электрическим током	I
Степень защиты корпуса светильника	IP 66

Габаритные размеры



Диаграмма светового распределения

— C0 – C180
— C90 – C270

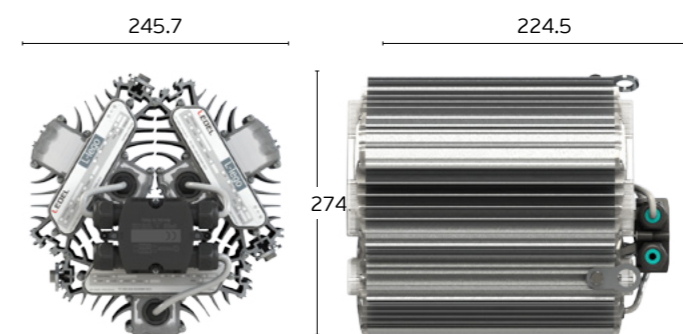